

EN

ZH

JA

KO

FR

DE

IT

PL

ES

SV

NO

DK

FI

Resusci Junior QCPR

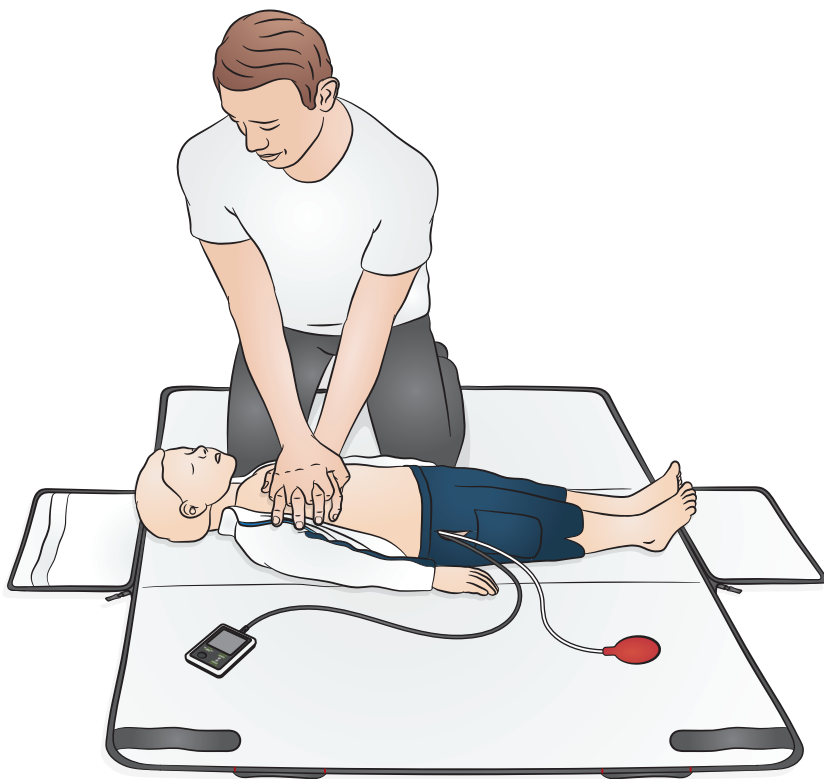

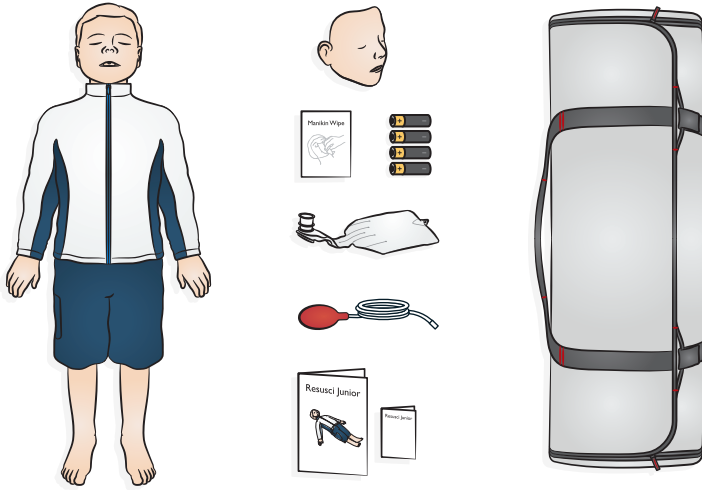

EN

Rescui Junior QCPR is a member of the Rescui QCPR range of training manikins, designed for High Quality Child CPR training. To enable real time feedback and debriefing, connect to SkillGuide, SimPad or any device with QCPR Learner/Instructor app installed.

ZH

复苏少年 QCPR 是复苏 QCPR 培训模型系列中的一款产品, 专为高质量儿童心肺复苏术培训而设计。要启用实时反馈和评估报告, 请连接到 SkillGuide、SimPad 或任何安装了 QCPR Learner/Instructor 应用程序的设备。

JA

レサシジュニア QCPR は、レサシ QCPR マネキンシリーズのひとつで、質の高い小児 CPR トレーニング用に設計されています。リアルタイムフィードバックやデブリーフィングを行うには、スキルガイド、SimPad、または QCPR 受講者/インストラクターアプリがインストールされたその他のデバイスとの接続が必要です。

KO

Rescui Junior QCPR은 Rescui QCPR 교육 마네킹 라인 중 하나로, 고품질의 아동 심폐소생술 교육용으로 설계되었습니다. 실시간 피드백 및 디브리핑을 활성화하려면 SkillGuide, SimPad 또는 QCPR Learner/Instructor가 설치된 장치에 연결하십시오.

FR

Rescui Junior QCPR est un produit de la gamme de mannequins de formation Rescui QCPR, conçu pour un apprentissage de grande qualité à la réanimation cardiopulmonaire chez l'enfant. Pour activer le débriefing et le feedback en temps réel, connectez le mannequin à SkillGuide, SimPad ou à tout autre dispositif sur lequel l'application QCPR Learner/Instructor est installée.



DE

„Resusci Junior QCPR“ ist ein Trainingsmodell aus der Resusci QCPR-Serie. Es wurde zum Training von qualitativ hochwertiger Herz-Lungen-Wiederbelebung bei Kindern entwickelt. Verbinden Sie es mit SkillGuide, SimPad oder einem anderen Gerät mit installierter QCPR Learner-/Instructor-App, um Echtzeitfeedback und Debriefing zu aktivieren.

IT

Resusci Junior QCPR fa parte della gamma di manichini per il training Resusci QCPR ed è progettato per il training sull'RCP pediatrica di alta qualità. Per abilitare il feedback in tempo reale e il debriefing, collegarsi a SkillGuide, SimPad o qualsiasi dispositivo con l'app QCPR Learner/Instructor installata.

PL

Resusci Junior QCPR to produkt z gamy manekinów szkoleniowych Resusci QCPR zaprojektowany z myślą o wysokiej jakości szkolenia z zakresu RKO u dzieci. Aby umożliwić uzyskiwanie informacji zwrotnych i przygotowywanie podsumowania w czasie rzeczywistym, należy podłączyć się do SkillGuide, SimPad lub dowolnego urządzenia z zainstalowaną aplikacją QCPR Learner/Instructor.

ES

Resusci Junior QCPR pertenece a la familia Resusci QCPR de maniqués de formación, diseñados para una formación en RCP infantil de alta calidad. Para disponer de comentarios y debriefing en tiempo real, conecte SkillGuide, SimPad o cualquier otro dispositivo con que tenga instalada la aplicación QCPR Learner/Instructor.

SV

Resusci Junior QCPR ingår i Resusci QCPR-sortimentet av utbildningsdockor, utvecklade för högkvalitativ övning av HLR på barn. Dockan kan anslutas till SkillGuide, SimPad eller valfri enhet med appen QCPR Learner/Instructor och erbjuder då funktioner för återkoppling i realtid och avrapportering.

NO

Resusci Junior QCPR er medlem av Resusci QCPR-serien av treningsdukker, utviklet for å høykvalitetsopplæring av HLR for barn. For å muliggjøre tilbakemeldinger og debriefing i sanntid, kan du koble til SkillGuide, SimPad eller andre enheter med Learner/Instructor-appen for QCPR installert.

DK

Resusci Junior QCPR, som er en af Resusci QCPR-familiens træningsdukker, er designet til træning i pædiatrisk HLR af høj kvalitet. Tilslut til SkillGuide, SimPad eller enhver anden enhed med appen QCPR Learner/Instructor installeret for at få feedback i realtid og debriefing.

FI

Resusci Junior QCPR on Resusci QCPR -tuotesarjan harjoittelunukke, joka on suunniteltu laadukkaana lasten painelu-puhalluselvytyksen harjoitteluun. Se mahdollistaa reaaliaikaisen palautteen ja debriefingin yhdistettynä SkillGuideen, SimPadiin tai mihin tahansa laitteeseen, johon on asennettu QCPR Learner- tai QCPR Instructor -sovellus.

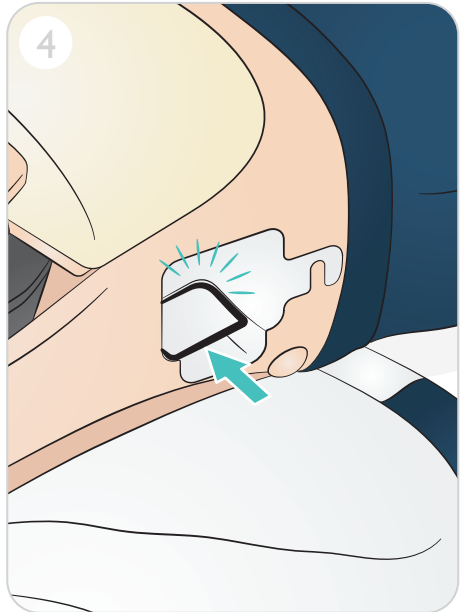
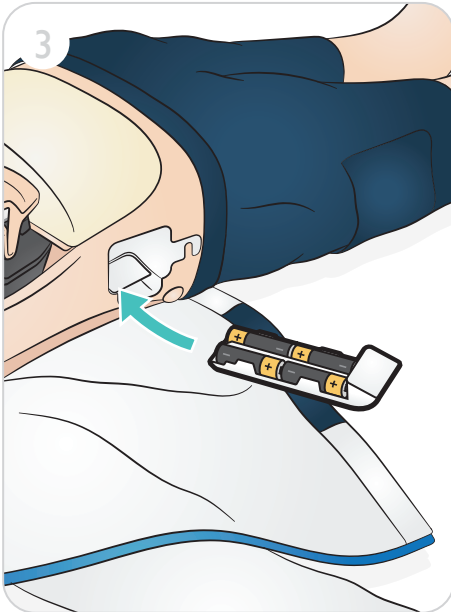
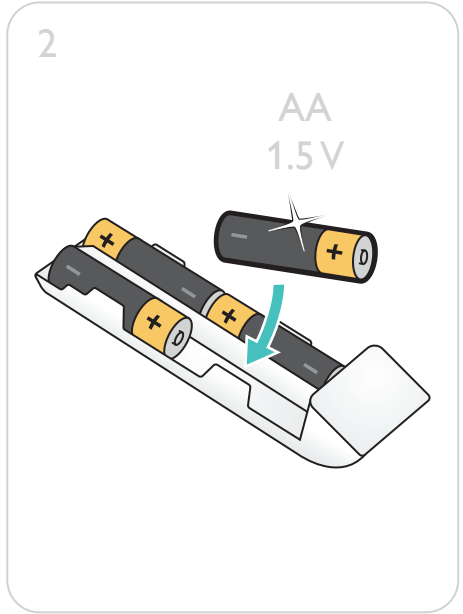
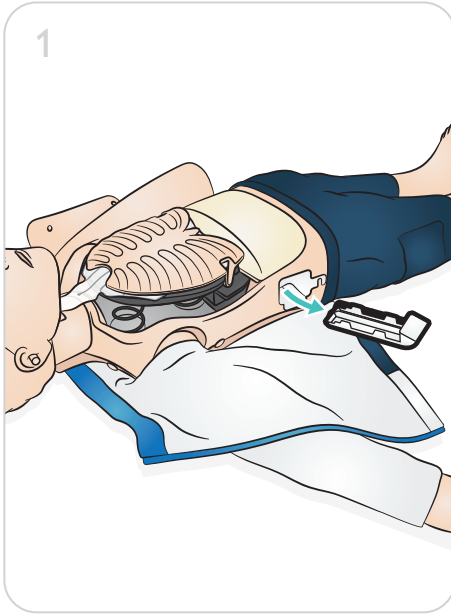

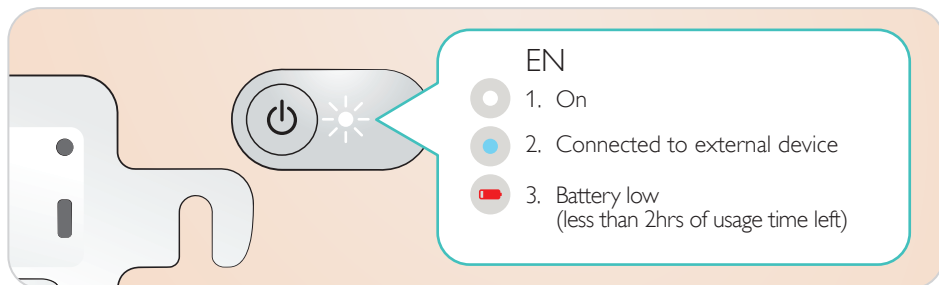

EN

- 1. On
- 2. Connected to external device
- 3. Battery low (less than 2hrs of usage time left)

ZH

- 1. 开
- 2. 连接到外部设备
- 3. 电池电量低(剩余使用时间不到2小时)

JA

- 1. オン
- 2. 外部デバイスに接続
- 3. バッテリー残量低下(残りの使用可能時間2時間未満)

KO

- 1. 켜기
- 2. 외부 장치에 연결
- 3. 배터리 부족(잔여 사용 시간 2시간 미만)

FR

- 1. Allumé
- 2. Connecté au dispositif externe
- 3. Pile faible (moins de 2 heures d'utilisation restantes)

DE

- 1. Ein
- 2. Mit externem Gerät verbunden
- 3. Niedriger Batterieladezustand (weniger als 2 Stunden verbleibende Verwendungszeit)

IT

- 4. Acceso
- 5. Collegato a dispositivo esterno
- 6. Batteria scarica (meno di 2 ore di tempo di utilizzo rimanenti)

PL

- 1. Włączony
- 2. Podłączony do urządzenia zewnętrznego
- 3. Niski poziom akumulatora (pozostało mniej niż 2 godz. użytkowania)

ES

- 1. Encendido
- 2. Conectado a dispositivo externo
- 3. Batería baja (quedan menos de 2 h de uso)

SV

- 1. På
- 2. Ansluten till extern enhet
- 3. Svagt batteri (mindre än två timmars drifttid kvar)

NO

- 1. På
- 2. Koblet til ekstern enhet
- 3. Lavt batterinivå (under 2 timers bruk gjenstår)

DK

- 1. Tændt
- 2. Tilsluttet til ekstern enhed
- 3. Lavt batteri (mindre end 2 timers brugstid tilbage)

FI

- 1. Käytössä
- 2. Yhdistetty ulkoiseen laitteeseen
- 3. Paristot vähissä (alle 2 tuntia käyttöaika jäljellä)



EN

SkillGuide
connection

2

1

On/Off button, chest
compressions will also
turn on manikin

3

Pulse bulb
connection

6

Cable
holder

4

Battery
compartment

5

External power
(USB-C port)

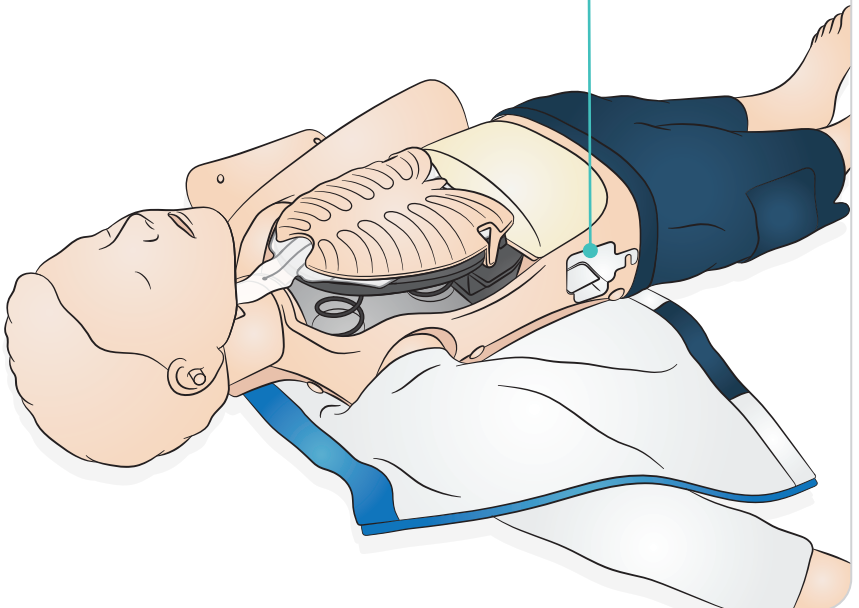



ZH

1. “开/关”按钮，胸部按压也会启动模型
2. SkillGuide 连接
3. 脉搏充气球连接
4. 电池盒
5. 外部电源 (USB-C 端口)
6. 线缆支架

JA

1. オン/オフボタン、胸骨圧迫を実施した場合にもマネキンがオンになります
2. スキルガイド接続
3. 脈拍球接続
4. バッテリー収納部
5. ト外部電源 (USB-C ポート)
6. ケーブルホルダー

KO

1. On/Off 버튼, 흉부 압박으로도 마네킹이 켜집니다
2. SkillGuide 연결
3. 맥박 벌브 연결
4. 배터리함
5. 외부 전원 (USB-C 포트)
6. 케이블 홀더

FR

1. Bouton Marche/Arrêt (les compressions thoraciques activent également le mannequin)
2. Connexion du SkillGuide
3. Connexion de la poire d'insufflation
4. Compartiment à piles
5. Alimentation externe (Port USB-C)
6. Support de câble

DE

1. Ein/Aus-Schalter; Trainingsmodell wird auch durch eine Thoraxkompression aktiviert
2. Verbindung für SkillGuide
3. Verbindung für Pulsballon
4. Batteriefach
5. Externe Stromzufuhr (USB-C-Port)
6. Kabelhalterung

IT

1. Pulsante On/Off, anche le compressioni toraciche attivano il manichino.
2. Collegamento a SkillGuide
3. Collegamento lampadina impulsi
4. Vano batteria
5. Alimentazione esterna (Porta USB-C)
6. Fermacavo

PL

1. Przycisk Wł./Wył. Uciśnięcia klatki piersiowej również włączają manekina
2. Złącze SkillGuide
3. Złącze gruszki gumowej
4. Komora akumulatora
5. Zasilanie zewnętrzne (Port USB-C)
6. Uchwyt przewodu

ES

1. Botón Encendido/Apagado, las compresiones torácicas también encienden el maniquí
2. Conexión de SkillGuide
3. Conexión de perilla de pulso
4. Compartimento para pilas
5. Alimentación externa (Puerto USB-C)
6. Soporte de cable

SV

1. På/av-knapp (dockan aktiveras även av bröstkompressioner)
2. SkillGuide-anslutning
3. Anslutning för pulsblåsa
4. Batterifack
5. Extern strömförsörjning (USB-C-port)
6. Kabelhållare

NO

1. På/av-knapp, brystkompresjoner slår også på treningsdukken
2. SkillGuide-tilkobling
3. Pulsbulb tilkobling
4. Batterirom
5. Ekstern strømforsyning (USB-C-port)
6. Kabelfeste

DK

1. Tænd/sluk-knap – brystkompressioner tænder også for dukken
2. Tilslutning til SkillGuide
3. Tilslutning af puls-ballon
4. Placering af batterier
5. Ekstern strømforsyning (USB-C-port) Kabelholder

FI

1. Virtapainike ja myös rintakehän painelut kytkevät harjoittelunuken toimintaan
2. SkillGuide-liitäntä
3. Pulssipumppu
4. Paristolokero
5. Ulkoinen virtalähde (USB-C-portti)
6. Kaapelipidike



Apple
QCPR Learner
QCPR Instructor

Android
QCPR Learner

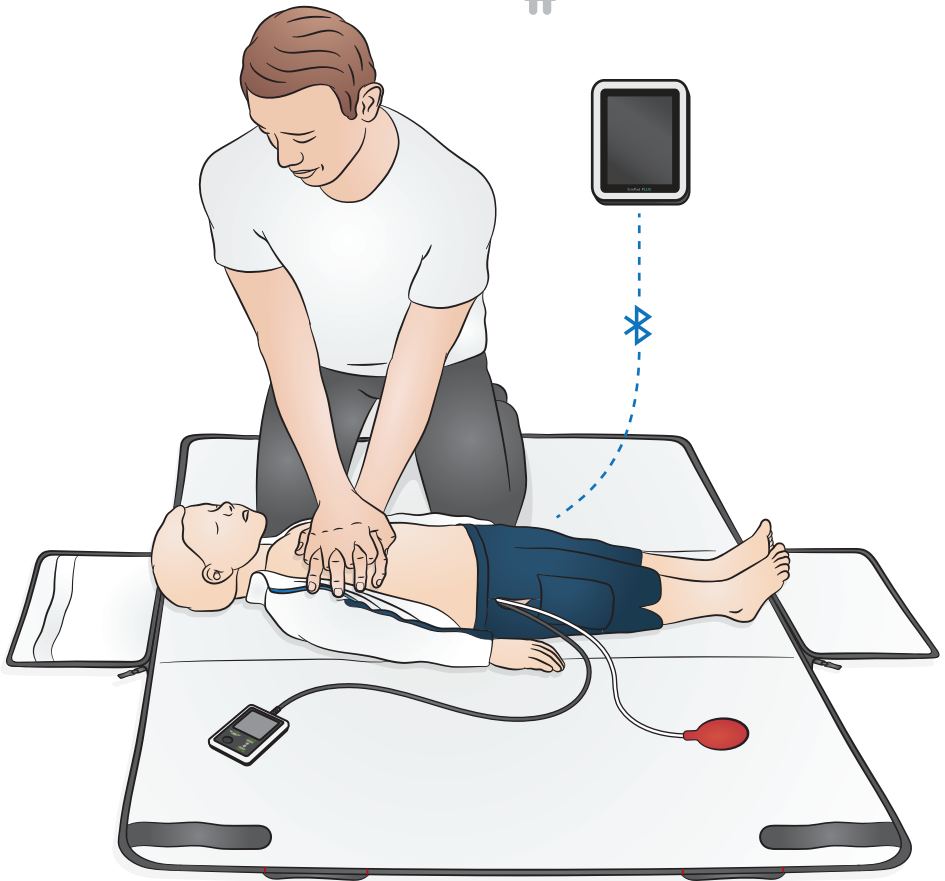



EN

- Connect to SkillGuide with cable.
- Connect to SimPad wirelessly or with a USB-C cable.
- Connect to other devices wirelessly.

ZH

- 用线缆连接到 SkillGuide。
- 无线或用 USB-C 线缆连接到 SimPad。
- 无线连接到其他设备。

JA

- スキルガイドにケーブルで接続します。
- SimPad に無線、または USB-C ケーブルで接続します。
- 他のデバイスに無線接続します。

KO

- SkillGuide에 케이블로 연결하십시오.
- SimPad에 무선으로 또는 USB-C 케이블로 연결하십시오.
- 기타 장치에 무선으로 연결하십시오.

FR

- Connectez le mannequin à SkillGuide avec le câble.
- Connectez le mannequin à SimPad sans fil ou avec un câble USB-C.
- Connectez le mannequin à d'autres dispositifs sans fil.

DE

- Über Kabel mit SkillGuide verbinden.
- Per USB-C- Kabel oder kabellos mit SimPad verbinden.
- Kabellos mit anderen Geräten verbinden.

IT

- Collegarsi a SkillGuide via cavo.
- Collegarsi a SimPad in modalità wireless o via cavo USB-C.
- Collegarsi ad altri dispositivi in modalità wireless.

PL

- Do SkillGuide należy podłączyć się za pomocą przewodu.
- Do SimPad należy podłączyć się bezprzewodowo lub za pomocą przewodu USB-C.
- Do innych urządzeń należy podłączyć się bezprzewodowo.

ES

- Conectar a SkillGuide con cable.
- Conectar a SimPad de manera inalámbrica o con un cable USB-C.
- Conectar a otros dispositivos de manera inalámbrica.

SV

- Anslut till SkillGuide med kabel.
- Anslut trådlöst eller med USB-C-kabel till SimPad.
- Anslut trådlöst till andra enheter.

NO

- Koble til SkillGuide med en ledning.
- Koble til SimPad trådløst eller med en USB-C-kabel.
- Koble til andre enheter trådløst.

DK

- Tilslut til SkillGuide med kabel.
- Trådløs tilslutning til SimPad eller med et USB-C-kabel.
- Trådløs tilslutning til andre enheder.

FI

- Yhdistä SkillGuideen kaapelilla.
- Yhdistä SimPadiin langattomasti tai USB-C-kaapelilla.
- Yhdistä muihin laitteisiin langattomasti.

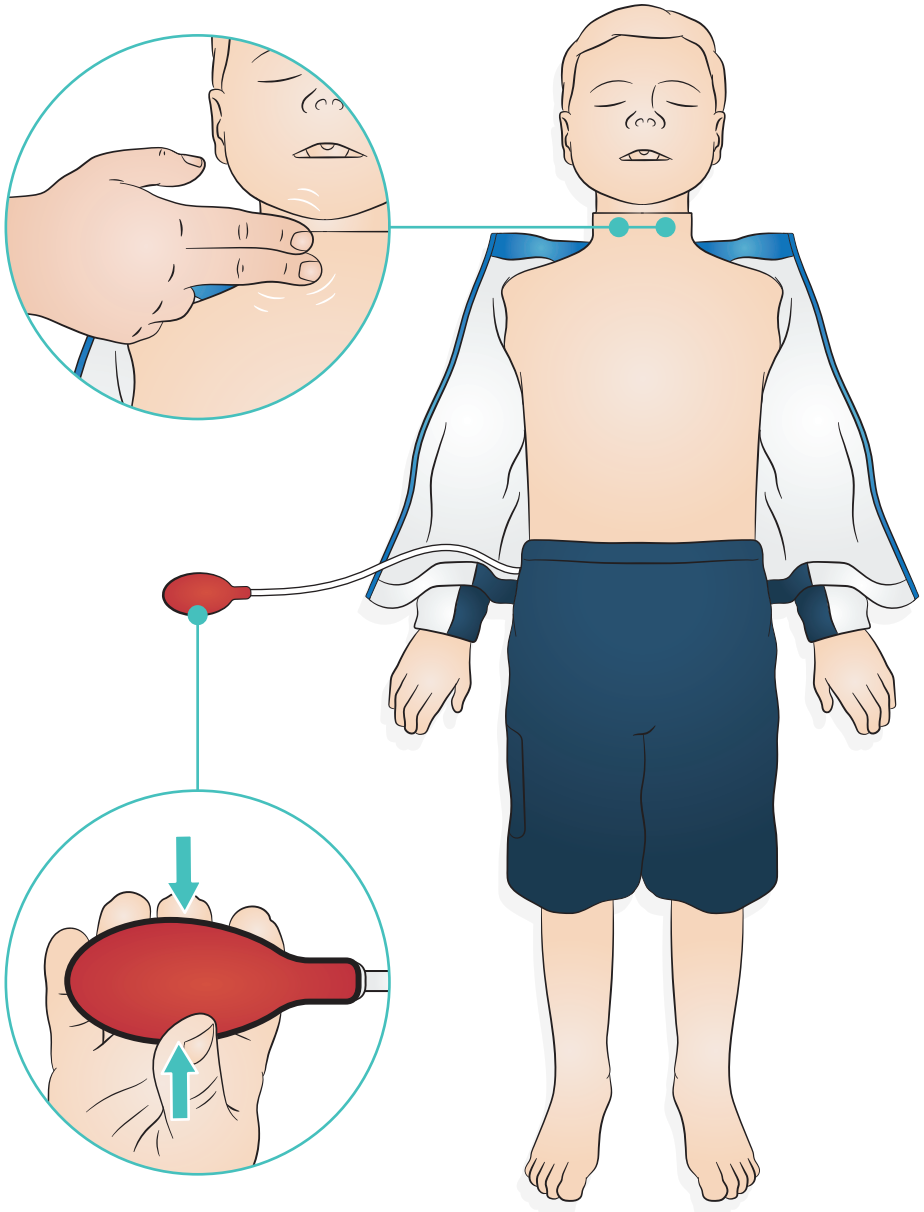



EN

Connect the Pulse Bulb. Pump to simulate carotid pulse.

ZH

连接脉搏充气球。打气模拟颈动脉脉搏。

JA

脈拍球に接続します。膨張させて頸動脈脈拍を再現します。

KO

맥박 벌브를 연결하십시오. 경동맥을 시뮬레이션하려면 펌핑하십시오.

FR

Connectez le mannequin à la poire d'insufflation. Pompez pour simuler le pouls carotidien.

DE

Pulsballon anschließen. Zur Carotispulssimulation pumpen.

IT

Collegare la lampadina a impulsi. Pompare per simulare le pulsazioni carotidee.

PL

Podłączyć gruszkę gumową. Pompować w celu symulacji tętna na tętnicy szyjnej.

ES

Conectar la perilla de pulso. Bomba para simular el pulso carotídeo.

SV

Anslut pulsblåsan. Pumpa för att simulera halspuls.

NO

Koble til pulsbulb. Pump for å simulere karotidpuls.

DK

Tilslutning til puls-ballon. Pump for at simulere karotidpuls.

FI

Yhdistä pulssipumppu. Simuloi kaulavaltimopulssi pumppaamalla.

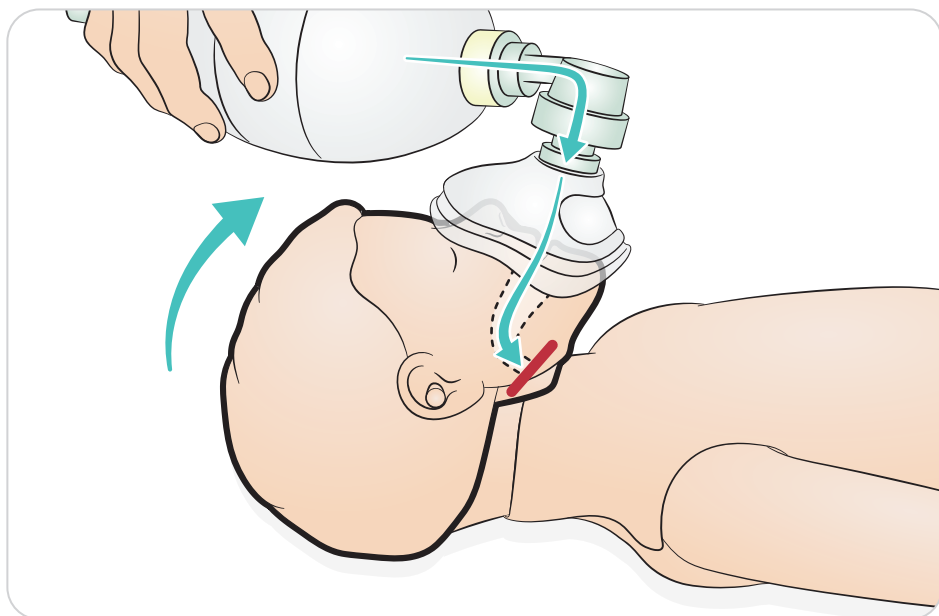
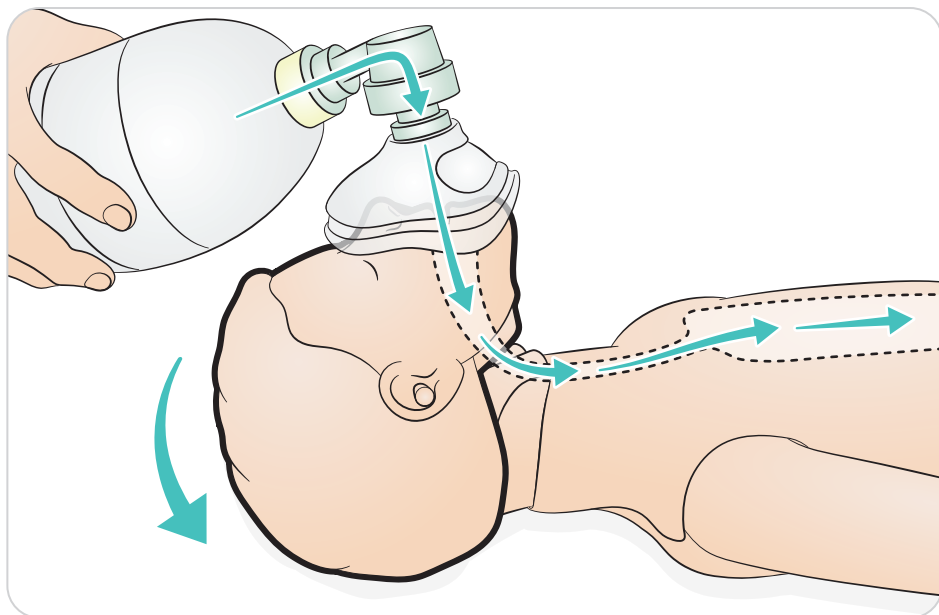



EN

- Correct head tilt opens airway.
- Incorrect head tilt closes airway.

ZH

- 正确的仰头抬颞法会打开气道。
- 不正确的仰头抬颞法会关闭气道。

JA

- 頭部後屈が正しいと気道が開きます。
- 頭部後屈が正しくないと気道は開きません。

KO

- 머리 기울기가 올바르면 기도가 열립니다.
- 머리 기울기가 올바르지 않으면 기도가 막힙니다.

FR

- Une inclinaison correcte de la tête ouvre les voies respiratoires.
- Une inclinaison correcte de la tête ferme les voies respiratoires.

DE

- Durch die richtige Kopfüberstreckung werden die Atemwege geöffnet.
- Bei falscher Kopfüberstreckung werden die Atemwege verschlossen.

IT

- L'inclinazione corretta della testa apre le vie aeree.
- L'inclinazione non corretta della testa chiude le vie aeree.

PL

- Poprawne odchylenie głowy otwiera drogi oddechowe.
- Niepoprawne odchylenie głowy zamyka drogi oddechowe.

ES

- Una inclinación correcta de la cabeza abre la vía aérea.
- Una inclinación incorrecta de la cabeza cierra la vía aérea.

SV

- Rätt huvudlutning öppnar luftväg.
- Fel huvudlutning stänger luftväg.

NO

- Riktig hodestilling åpner luftveien.
- Feil hodestilling lukker luftveien.

DK

- Korrekt hældning af hovedet åbner luftvejene.
- Forkert hældning af hovedet lukker luftvejene.

FI

- Oikein tehty pään kallistus avaa hengitystiet.
- Väärin tehty pään kallistus sulkee hengitystiet.

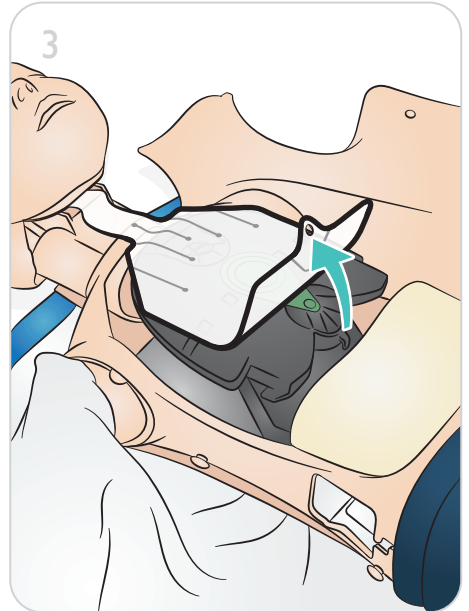
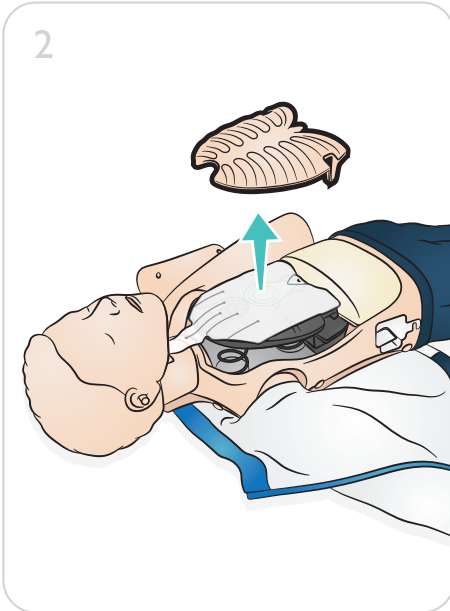
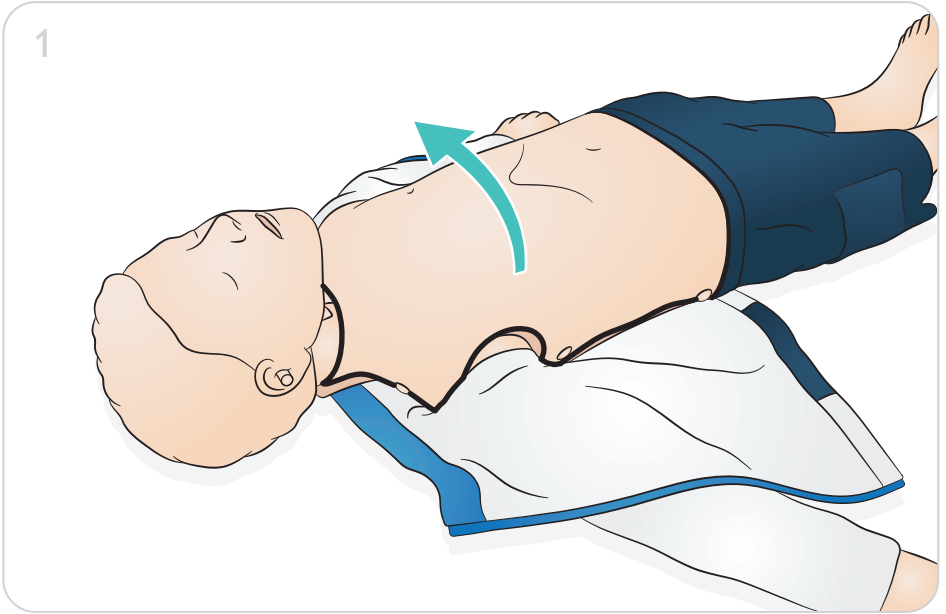

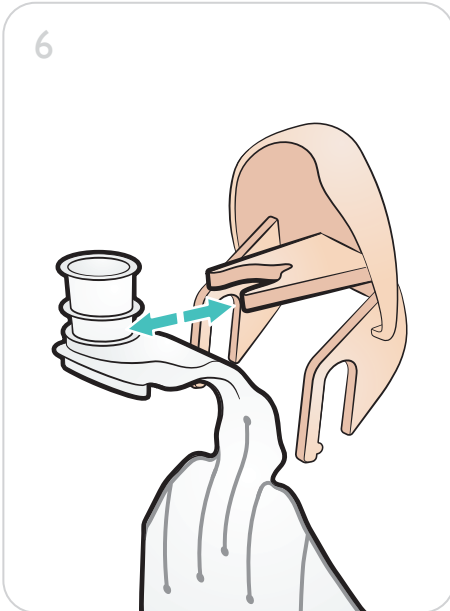
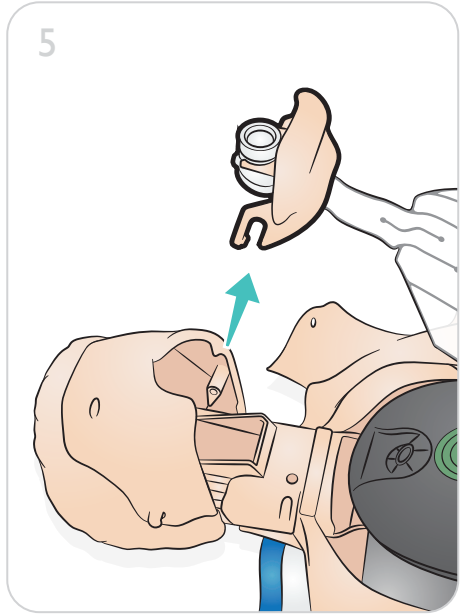
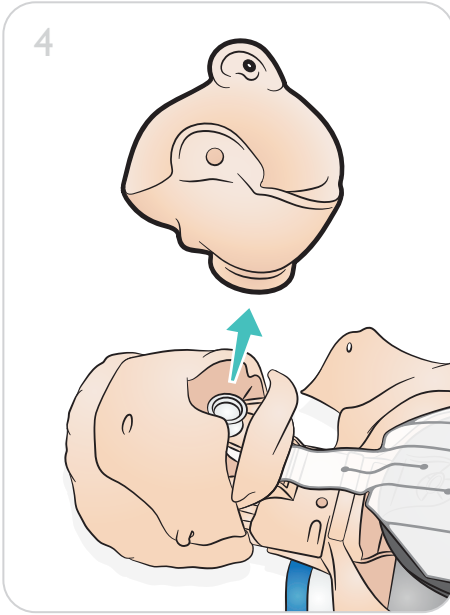



1

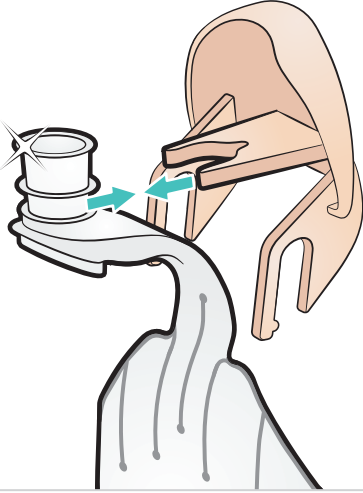

2

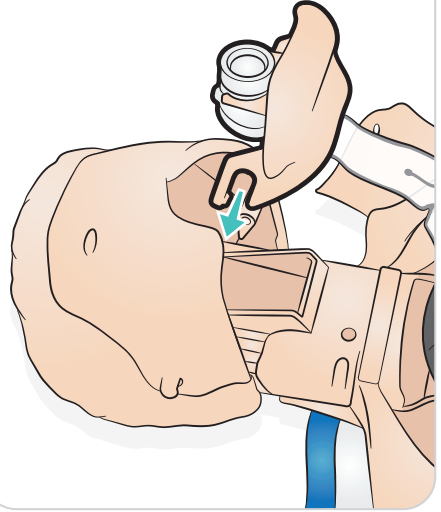

3

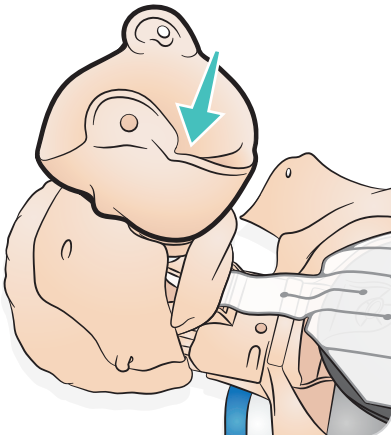

4

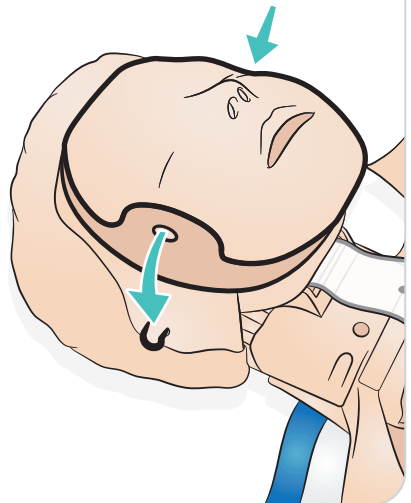

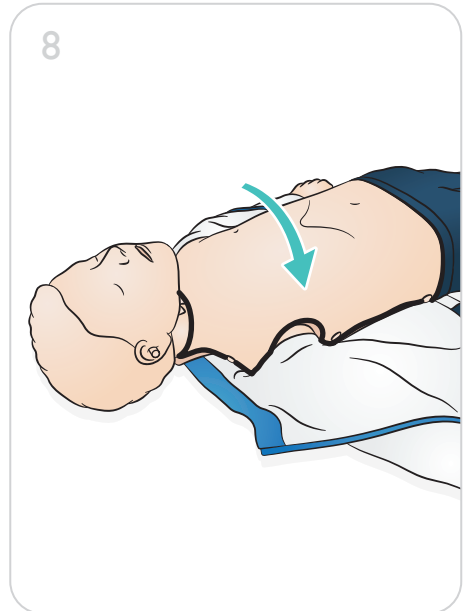
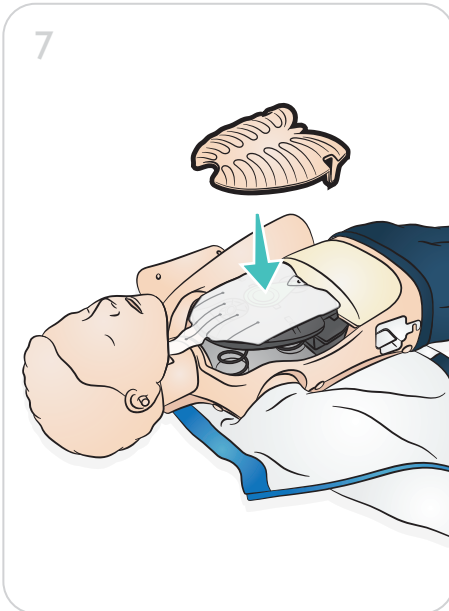
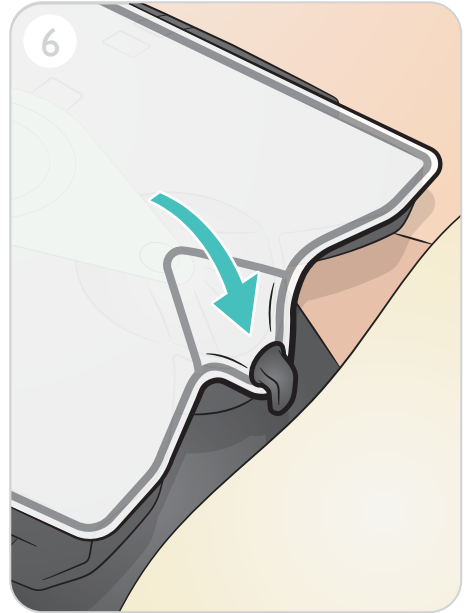
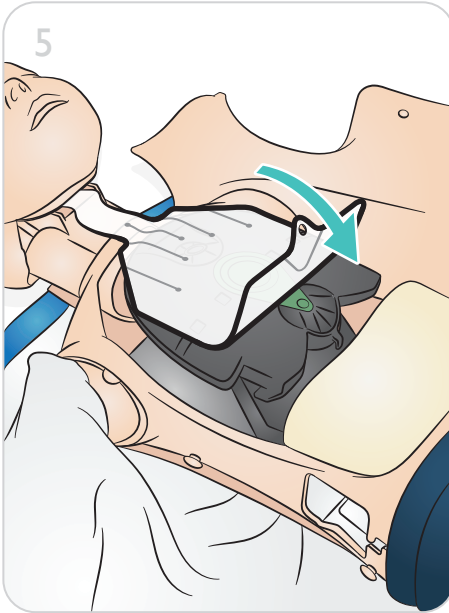

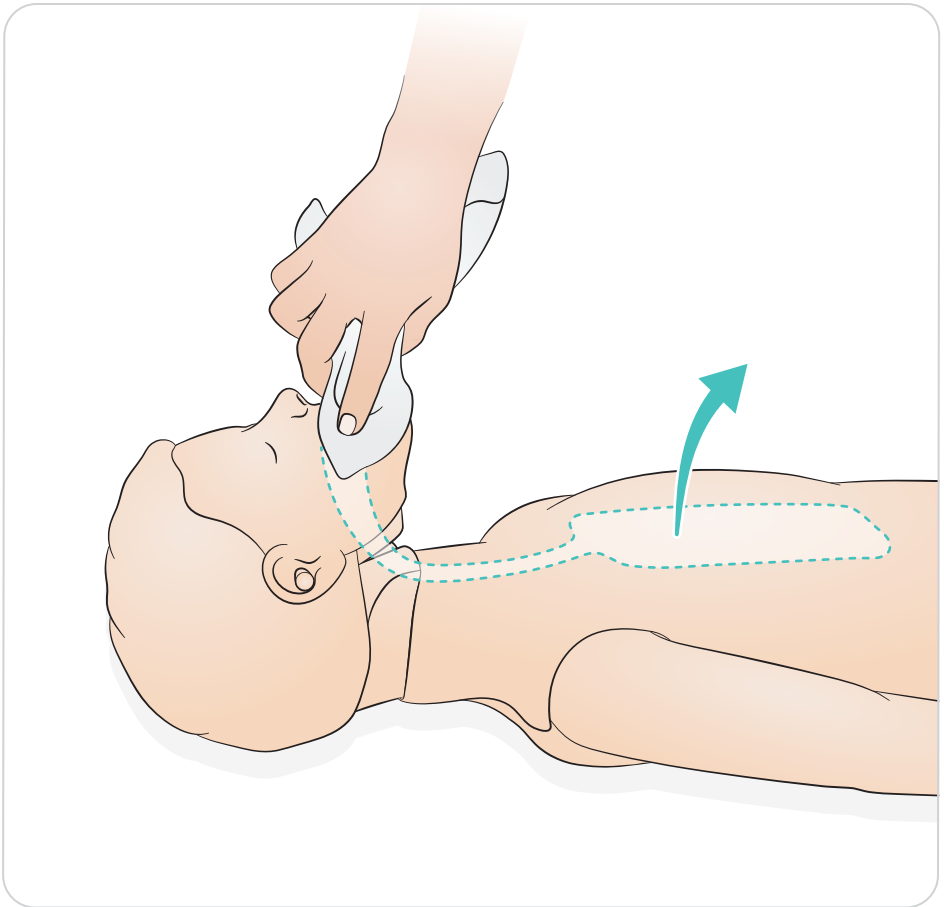

EN

Care, Maintenance and Cleaning

- Keep the manikin clean and in a hygienic condition.
- Replace the airway after every class, especially if mouth to mouth resuscitation is practiced.
- We recommend that you use a separate Laerdal Manikin Face for every student.
- If several students use one manikin face, thoroughly sanitize the manikin face after every use.
- Clean all skin parts regularly. Use warm soapy water or Laerdal manikin wipes.
- Use of Manikin Face Shields provides a clean barrier between your lips and the manikin face.

These can discolor the manikin:

- Pigments from lipstick and pens
- Latex gloves
- Using clothes other than what is provided with the manikin originally.



ZH

护理、维护和清洁

- 保持模拟人干净并置于卫生的环境下。
- 每节课后(尤其是在进行口对口人工呼吸后)更换气道。
- 我们建议您针对每一位学生使用单独的挪度模拟人面部。
- 如果多位学生合用一个模拟人面部,请在每次使用后对模拟人面部进行彻底消毒。
- 定期清洁所有皮肤部位。使用温肥皂水或者挪度模型湿巾擦拭。
- 使用模拟人面膜在您的唇部和模拟人面部之间提供清洁的屏障。

以下物品可能会使得模拟人变色:

- 口红和钢笔中的颜料
- 医用手套
- 使用除最初随模型提供的衣服以外的其他衣服。

JA

お手入れ、メンテナンスおよびクリーニング

- マネキンは常に清潔な状態に保ってください。
- 特に口対口換気を練習した場合など、講習の終了後はエアウェイを交換してください。
- マネキンフェイスは、受講者ごとに別のものを使用することを推奨します。
- 複数の受講者で1つのマネキンフェイスを使用する場合は、1回使用することにより表面をよく消毒してください。
- すべてのスキンパーツを定期的にクリーニングしてください。クリーニングには、石鹸を混ぜたぬるま湯か、レールダルのマネキンワイブを使用してください。
- マネキンフェイスシールドを使うと、マネキンフェイスと使用者の唇の接触を避けることができます。

以下のものを使用するとマネキンが変色する恐れがあります:

- 口紅やペンなどの顔料
- ラテックス製手袋
- マネキンに付属しているもの以外の衣類

KO

관리, 유지보수 및 세척

- 마네킹을 청결하고 위생적인 상태로 유지합니다.
- 매 수업 후, 특히 구강 대 구강 소생술 실습 후에는 기도를 교체하십시오.
- 모든 학생이 별도의 Laerdal 마네킹 얼굴을 사용하는 것이 좋습니다.
- 여러 학생이 한 개의 마네킹 얼굴을 사용할 경우, 매 사용 후 마네킹을 철저히 소독하십시오.
- 모든 피부 부품을 정기적으로 세척하십시오. 따뜻한 비눗물 또는 Laerdal 마네킹 소독제를 사용하십시오.
- 마네킹 페이스 실드를 사용하면 사용자의 입과 마네킹 얼굴에 접촉할 때 위생막 역할을 합니다.

다음과 같은 물질에 닿을 경우 마네킹이 변색될 수 있습니다.

- 립스틱 및 펜의 색소
- 라텍스 장갑
- 원래 마네킹과 함께 제공된 것이 아닌 의복 사용

FR

Entretien, maintenance et nettoyage

- Gardez le mannequin propre et dans des conditions d'hygiène optimales.
- Remplacez les voies respiratoires après chaque cours, notamment si une réanimation par bouche-à-bouche a été pratiquée.
- Nous recommandons l'utilisation d'un masque de visage Laerdal distinct pour chaque étudiant.
- Si plusieurs étudiants utilisent un même masque de visage, désinfectez-le bien après chaque utilisation.
- Nettoyez régulièrement toutes les parties de la peau. Utilisez de l'eau chaude savonneuse ou les lingettes désinfectantes pour mannequin de Laerdal.
- L'utilisation des feuilles de protection faciale pour mannequin permet d'appliquer une barrière de propreté entre vos lèvres et le visage du mannequin.

Les éléments suivants peuvent décolorer le mannequin :

- Pigments de rouge à lèvres et stylos
- Gants en latex
- Utilisation de vêtements différents de ceux fournis initialement avec le mannequin



DE

Pflege, Instandhaltung und Reinigung

- Das Trainingsmodell sauber und in hygienischem Zustand halten.
- Den Luftweg nach jedem Seminar auswechseln, vor allem dann, wenn Mund-zu-Mund-Beatmung durchgeführt wurde.
- Wir empfehlen, für jeden Übungsteilnehmer ein separates Gesichtsteil für das Laerdal-Trainingsmodell zu verwenden.
- Wenn mehrere Übungsteilnehmer ein und dasselbe Gesichtsteil verwenden, muss dieses nach jedem Gebrauch gründlich desinfiziert werden.
- Alle Hautteile sind regelmäßig zu reinigen. Warmes Seifenwasser oder Laerdal-Reinigungstücher verwenden.
- Übungsbearbeitungstücher schaffen eine hygienische Barriere zwischen Ihren Lippen und dem Gesicht des Trainingsmodells.

Folgende Materialien können zu Verfärbungen des Trainingsmodells führen:

- Farbstoffe von Stiften und Lippenstiften
- Latexhandschuhe
- Verwendung von Kleidung, die nicht im Originallieferungsumfang des Trainingsmodells enthalten war

IT

Cura, manutenzione e pulizia

- Mantenere il manichino pulito e rispettare le norme igieniche.
- Sostituire le vie aeree dopo ogni corso, soprattutto se è stata praticata la rianimazione bocca a bocca.
- Si consiglia di usare un viso del manichino di Laerdal diverso per ogni studente.
- Se il viso del manichino viene condiviso da più studenti, sterilizzarlo completamente dopo ogni uso.
- Pulire periodicamente tutte le aree della pelle. Usare acqua calda e sapone o le salviette per manichino di Laerdal.
- È possibile usare fogli protettivi per creare una barriera pulita tra la labbra dello studente e il viso del manichino.

I seguenti oggetti potrebbero macchiare il manichino:

- rossetto e penne
- guanti di lattice
- utilizzare abiti diversi da quelli forniti in origine con il manichino

PL

Pielęgnacja, konserwacja i czyszczenie

- Manekin powinien być czysty i zdezynfekowany.
- Drogi oddechowe należy wymieniać po każdym zajęciach, szczególnie wtedy, gdy ćwiczona jest resuscytacja usta-usta.
- Zalecamy stosowanie osobnej maski twarzowej manekina Laerdal dla każdego uczestnika szkolenia.
- Jeśli kilkoro uczestników szkolenia używa jednej maski, należy ją dokładnie zdezynfekować po każdym użyciu.
- Wszystkie elementy skóry należy regularnie czyścić. Należy używać ciepłej wody z mydłem lub chusteczek do manekinów firmy Laerdal.
- Maski twarzowe manekina zapewniają czystą barierę między ustami uczestnika szkolenia a twarzą manekina.

Może dojść do przebarwienia manekina przez:

- pigmenty zawarte w szminkach i długopisach
- rękawiczki lateksowe
- ubrania inne niż oryginalne ubrania dostarczone z manekinem

ES

Cuidado, mantenimiento y limpieza

- Mantenga el maniquí limpio y en buenas condiciones de higiene.
- Sustituya la vía aérea después de cada clase, especialmente si se practica la reanimación boca a boca.
- Recomendamos utilizar una cara de maniquí de Laerdal diferente para cada estudiante.
- Si varios estudiantes utilizan la misma cara de maniquí, esta deberá limpiarse después de cada uso.
- Limpie todas las partes de la piel con regularidad. Utilice agua tibia con jabón o un paño específico para maniqués de Laerdal.
- El uso de protectores faciales para el maniquí proporciona una barrera limpia entre los labios de la persona y la cara del maniquí.

Los siguientes elementos pueden decolorar el maniquí:

- Pigmentos de barras de labios y bolígrafos
- Guantes de látex
- El uso de prendas diferentes a las que se incluyen originalmente con el maniquí



SV

Vård, underhåll och rengöring

- Se till att dockan är ren och i hygieniskt skick.
- Byt ut luftvägen efter varje lektion, särskilt efter mun-mot-mun-övningar.
- Vi rekommenderar att varje kursdeltagare får ett eget utbytbar Laerdal övningsansikte att träna på.
- Om flera deltagare använder samma ansikte på dockan måste detta rengöras noggrant efter varje användning.
- Rengör regelbundet alla hudtytor. Använd varm tvålösning eller Laerdals våtservetter.
- Använd ansiktsskyddsdukar för att skapa en ren barriär mellan användarens läppar och dockans ansikte.

Dockan kan missfärgas av

- pigment från läppstift och pennor
- latexhandskar
- andra kläder än dem dockan levererades med.

NO

Stell, vedlikehold og rengjøring

- Hold dukken ren og hygienisk.
- Skift ut luftveien etter hver økt, spesielt hvis det praktiseres gjenoppliving med munn-til-munn-metoden.
- Vi anbefaler at du bruker en egen Laerdal ansiktshud for hver elev.
- Dersom flere elever bruker samme ansiktshud, må den desinfiseres grundig etter hver bruk.
- Rengjør alle huddeler jevnlig. Bruk varmt såpevann eller Laerdal våtserviett.
- Bruk av Hygieneduk gir en ren barriere mellom leppene dine og ansiktshuden.

Dette kan misfarge treningsdukken:

- Pigmenter fra lepestift og pennor
- Latekshansker
- Bruk av andre klær enn de som fulgte med treningsdukken.

DK

Pleje, vedligeholdelse og rengøring

- Hold dukken ren og i hygiejnisk tilstand.
- Udskift luftvejene efter hver lektion, navnlig hvis der øves genoplivning med mund-til-mund.
- Vi anbefaler, at du benytter et separat dukkeansigt (Laerdal Manikin Face) til hver elev.
- Hvis flere elever benytter samme dukkeansigt, skal det gøres omhyggeligt rent efter hver brug.
- Rengør alle huddele regelmæssigt. Brug varmt sæbevand eller Laerdal Manikin Wipes.
- Brug af Laerdal Manikin Face Shields vil sikre en ren barriere mellem elevens mund og dukkens ansigt.

Følgende kan misfarve dukken:

- Pigment fra læbestift og kuglepen
- Latex-handsker
- Brug af andet end dukkens originale tøj, som følger med leveringen

FI

Hoito, ylläpito ja puhdistus

- Pidä harjoittelunukke puhtaana ja hygieenisenä.
- Vaihda hengitystiet jokaisen oppitunnin jälkeen, erityisesti suusta suuhun -elvytyksen harjoittelun jälkeen.
- Suosittelemme käyttämään erillistä Laerdal-harjoittelunukan kasvo-osaa jokaiselle opiskelijalle.
- Jos useampi opiskelija käyttää samaa harjoittelunukan kasvo-osaa, desinfioi kasvo-osa jokaisen käytön jälkeen.
- Puhdista kaikki iho-osat säännöllisesti. Käytä lämmintä saippuavettä tai Laerdalin harjoittelunukkeille tarkoitettuja puhdistuspyyhkeitä.
- Käytä harjoittelunukan kasvosuojuksia, sillä ne muodostavat puhtaan esteen käyttäjän huulien ja harjoittelunukan kasvojen väliin.

Harjoittelunukkeen voi aiheutua värimuutoksia

- huulipunien ja kynien väriaineista
- lateksikäsineistä
- muista kuin harjoittelunukan mukana toimitetuista alkuperäisistä vaatteista.

© 2018 Laerdal Medical AS. All rights reserved.

Manufactured in China for:
Laerdal Medical AS
P.O. Box 377,
Tanke Svilandsgate 30, 4002 Stavanger, Norway
T: (+47) 51 51 17 00

Printed in China

20-12473 Rev C

www.laerdal.com



Laerdal
helping save lives